

Kokkupaneku- ja kasutusjuhend Salikšanas un lietošanas instrukcija Sudējimo ir naudojimo nurodymai

Snap & Grow 6' x 10'

314 x 190 x 209

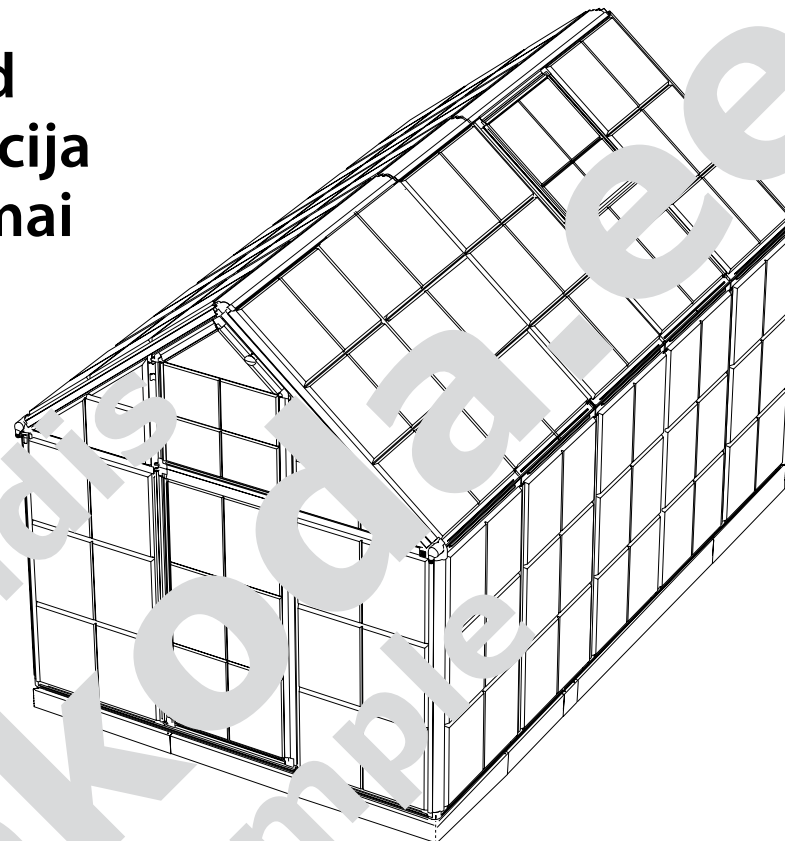

PANGE TÄHELE!

Jälgige, et kasvuhoone katusele ei koguneks liiga palju lund. Eemaldage katuse lund kogunemiseks ja eemaldamiseks, eriti kevadel, kui see kiiresti raskeks muutub. Ärge paigaldage kasvuhoonet kohta, kus selle peale võib teiselt ehitiselt lund või jääd kukkuda. **Nõuanne!** Lume eemaldamise hõlbustamiseks ning lund ja jää kuse- või tuulekiirte jaotamiseks võite katta kasvuhoone katuse koormakattega.
ENNE KASVUHOONE KOKKUPANEKUT LUGEGE KÕIK JUHISED HOOLIKALT LÄBI. PÄRASED KASUTUSJUHEND EDASISES VAJADUSEKS ALLES.

IEVĒROJIET!

Sekoijiet, lai uz siltumnicas jumta nesakrātos pārāk daudz sniega. Kad katuse uzkrājas sniegs, no siltumnicas izņemiet sniegu, it īpaši pavasarī, kad sniegš ātri kļūst smags. Neuzstādiet siltumnicu vietā, kurā tai var uzkrīst sniegš vai ledus no citām ēkām. **Padoms!** Sniega novākšanas atvieglošanai un sniega kārtas atvieglošanai varat noklāt siltumnicas jumtu ar kravas pārsegu.
PIRMS SILTUMNĪCAS SALIKŠANAS RŪPĪGI IZLASIET VISUS NORĀDĪJUMUS UN IZGLABĪJIET LIETOŠANAS INSTRUKCIJU TURPMĀKAI IESPĒJAMAI NEPIECIEŠAMĪBAI.

ATKREIPKITE DĒMES!

Stebēkite, kad ant šiltnamja stoga neprisikaupyt daudz sniega. Sniegš nuo stoga valykite dažnai, ypatingai pavasarj, kai jis sunkus. Nestatykite šiltnamio ten, kur ant jo gali nukristi sniegas ar varvekliai nuo kitų pastatų.
Patarimas. Kad sniegą nuvalyti būtų lengviau ir sniegš nuo stogo atsiskirstytų lygiau, šiltnamio stogą galite uždengti kroviniams uždengti skirta danga.
PRIEŠ PRADĒDAMI SUDĒTI ŠILTNUMĀJ, ATIDŽĪTI PERSKATĪTI LIETOŠIMO INSTRUKCIJĀ. IŠSAUGOKITE PAKUOTĒ, NES JOS GALI PRIREIKTI.

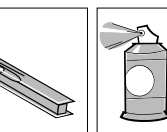
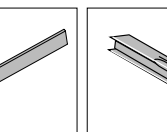
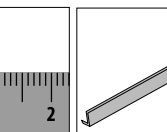
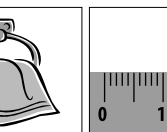
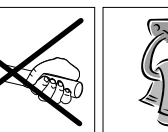
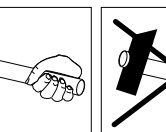
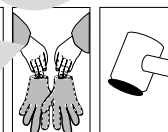
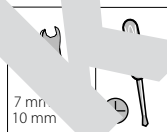
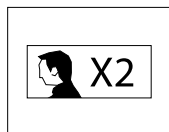

**INFOTELEFON:
TĀLRUNIS INFORMĀCIJAI:
INFORMĀCIJA TELEFONU:
040-822 32 82 / 09-68 66 720**

PANGE TÄHELE

Enne kasvuhoone kokkupanekut lugege kokkupanekujuhend hoolikalt läbi.

Järgige juhendis toodud kokkupanekujärjekorda.

Hoidke juhend edasiseks vajaduseks alles.

► Ohutusnõuded

Soovitame kasvuhoone kokkupanemise ajal kanda kaitsekindaid.

Ärge pange kasvuhoonet kokku tuulise ega sajuse ilmaga.

Ärge puutuge alumiiniumdetailidega vastu enda kohal olevaid elektriliine.

Kandke alumiiniumsiinidega töötades alati turvajalatseid, kaitseprille ning -kindaid.

Hävitage hoolikalt kõik plastkaitsmed, et lapsed neid kätte ei saaks.

Kasvuhoone tuleb paigaldada tasasele alusele. Ärge toetuge kasvuhoone püstitamise ajal kasvuhoonele ega tõugake selle osi.

Veenduge, et lapsed on tööpiirkonnast piisavalt kaugel.

Ärge paigaldage kasvuhoonet kohta, kus sageli puhub tugev tuul.

Ärge alustage kasvuhoone kokkupanekut, kui olete väsinud, tarvitanud ravimeid või alkoholi või Teil esineb peapööritust.

Kui kasutate kokkupanekul redelit või elektritööriistu, järgige nende tootja antud ohutusnõudeid.

Ärge hoidke kasvuhoones kuumi esemeid, nagu äsja kasutatud grill, leeklamp jms. Enne kasvuhoone pinnasesse kinnitamist veenduge, et maa sees ei ole torusid ega elektrivõrgu muid kaableid.

► Üldjuhised

Kasvuhoone pannakse kokku mitmes etapis. Kokkupanekul peaks osalema kaks inimest. Varuge kasvuhoone kokkupanekuks vähemalt

2–3 tundi aega. Valige kasvuhoonele tasasel pinnasel päikesepaisteline asukoht, kuhu ei ulatu puude oksid.

Kui paigaldate kasvuhoone valmis alusele (vundamendile), kasutage kasvuhoone kinnitamiseks metallsokkisse valmis puuritud avasid. Kontrollige kõik kasvuhoone osad üle ning paigutage need järjekorras käeulatusse. Pange kruvid jt väikesed osad sobivasse nõusse, et need ära ei kaoks. Kui kasutusjuhendis ei ole teisiti mainitud, ärge keerake kasvuhoone kruvisid kõvasti kinni enne, kui kõik paneelid on kinnitatud.

► Korrashoid ja hooldus

Vajaduse korral puhastage kasvuhoonet õrnatoimelise pesuvahendiga ning uhihoone puhta külma veega. Ärge kasutage paneelide puhastamiseks atsetooni ega abrasiivaineid või muid tugevatoimelisi puhastusvahendeid. Vajaduse korral küsige varustuste müüjalt või maaletoojalt.

PANGE TÄHELE!

Hoidke katus lumes ja jäätetest puhas. Pange talveks kasvuhoone katusel mäetekk koormakate, et hõlbustada lume eemaldamist katuselt.

TÄHTIS!

Eemaldage katusele kogunenud lehti ja oksa raskus kasvuhoonet ei kahjustaks.

► Vajalikud tööriistad

- Mõõtelint
- Kaitsekindad (töökindad)
- Plast- või kummi sarv
- Ristperforeeritud kruviga
- Redel
- Tross
- Kõõl
- Kõõl
- Siloon (vundamendi jaoks)
- Kruvid

- Sorteeri osad ning kontrollige enne kokkupanemist, et kõik osad on olemas.
- Järgige juhendis toodud kokkupaneku- etappe. Igale kokkupanekuetapile vastab etapinumbriga joonis.

- Kasvuhoone esisein on see sein, milles on uks ning vastassein on kasvuhoone tagasein.
- Kinnitage kokkupandud kasvuhoone alusele (vundamendile) ühendusosadega 35 ning seadke kogu ehitus lõplikult stabiilsesse asendisse.
- Võite kasutada silikoonmäärdeainet, et paneelid oleks hõlpsamini sinidesse libistada. Ärge pihustage määrdeainet polükarbonaatpaneelidele. Vajaduse korral kasutage kummivarvaste ettevaatlikult ning ärge lööge vastu paneelide ühendusosi.

► PANGEMINE

Etapp 1

Paigaldage detailid 800 ja 801 vasakule ning paremale poole ning ühendage detailiga 822. Detailid 801 ühes kohas on ühendusosa.

Etapp 2

Pärast detailide 800 ja 801 paigaldamist puhastage riidetükiga detailide ühendusosad. Katke puhas ning kummi ühendusosa teibiga, nagu näidatud joonisel 4.

Etapp 3

Paigaldage ning kinnitage detailid 800 ja detailid 801 joonise 7 (a ja b) kohaselt. Tapp 23 kinnitatakse igale ühenduskohale nii, et tapi kaks punkti paiknevad paigaldamise hõlbustamiseks horisontaalselt.

Etapp 4

Kasutage detailide 800 ja detailide 801 vahel kauguste mõõtmiseks detaili 95.

Etapp 5

Detail 806 tuleb paigaldada paremale poole. Detail 805 tuleb paigaldada vasakule poole.

Etapp 12

Detail 550 paneel 550 lõpuni siini sisse, nagu näidatud joonisel 12 (c).

Etapp 13

Detail 808 tuleb paigaldada paremale poole. Detail 807 tuleb paigaldada vasakule poole. Detail 803 tuleb paigaldada vasakule poole. Detail 804 tuleb paigaldada paremale poole.

Etapp 16

Olge akna paigaldamisel ettevaatlik, joonis 16 (a). Detail 809 kinnitatakse, kui aken on kinnises asendis.

Etapp 19

Paneelide paigutust vaadake joonisel 19.

Etapp 20

Sisenege kasvuhoonesse ja keerake kõiki tappe 23 veerand pööret päripäeva.

Etapp 21

Detailid 814 tuleb paigaldada kasvuhoone mõlemale küljele. Seejärel kinnitage detailid 830 nende vahele.

Etapp 1B

Painutage soklidetaile murdekohtadest ja ühendage detailid üksteisega kruvide 447 abil.

Etapp 26

Pärast detailide 807 ja 808 paigaldamist pingutage kruvisid 97.

IEVĒROJIET

Pirms siltumnīcas salikšanas rūpīgi izlasiet salikšanas norādījumus.

Ievērojiet lietošanas instrukcijā norādīto salikšanas secību.

Saglabājiet lietošanas instrukciju turpmākai iespējamai nepieciešamībai.

► Drošības norādījumi

Iesakām siltumnīcas uzstādīšanas laikā valkāt aizsargcimdus.

Neveiciet siltumnīcas salikšanu vējinātā vai lietainā laikā.

Nepieļaujiet alumīnija detaļu saskari ar tuvumā esošiem elektrības vadiem.

Strādājot ar alumīnija sliedēm, vienmēr valkājiet aizsargapavus, aizsargbrilles un aizsargcimdus.

Rūpīgi iznīciniet visas plastmasas aizsargdetaļas, lai tās nenokļūtu bērnu rokās.

Siltumnīcu jāuzstāda uz līdzenas pamata. Neatbalstieties pret siltumnīcu tās uzstādīšanas laikā, kā arī nēgrūdiat tās daļas.

Sekojiet, lai bērni atrastos drošā attālumā no darba zonas.

Nenovietojiet siltumnīcu vietās, kur bieži pūš stiprs vējš.

Nesāciet siltumnīcas salikšanu, ja esat noguris, lietojis medikamentus vai alkoholu, vai jūtat reiboni.

Ja salikšanas laikā lietosiet kāpnēs vai elektriskos darbarīkus, ievērojiet to ražotāju drošības norādījumus.

Neuzglabājiet siltumnīcā neatdzisušas ierīces, piem., tikko lietotu grilu, lodlampu u.tml. Pirms siltumnīcas nostiprināšanas uz virsmas pārliedieties, ka zem tās zemē nav ieraktas caurules, elektriskie vai citi kabeļi.

► Vispārīgi norādījumi

Siltumnīcas salikšanu veic vairākos posmos. Salikšanu jāveic diviem cilvēkiem. Rezervē siltumnīcas salikšanai vismaz 2–3 stundas laiku. Izvēlieties siltumnīcai saulainu vietu uz līdzenas virsmas, kuru neaizsedz koku zari.

Ja uzstādīsiet siltumnīcu uz gatavas pamatnes (fundamenta), lietojiet siltumnīcas nostiprināšanai metāla cokolā jau izurbtas atveres. Pārbauddiet visas siltumnīcas detaļas un novietojiet tās parocīgi, ievērojot salikšanas secību. Salieciet skrūves un mazās detaļas piemērotā traukā, lai tās nepazustu. Ja lietošanas instrukcijā nav noteikts citādi, nepievelciet siltumnīcas skrūves līdz galam pirms nav piestiprināti visi paneļi.

► Uzturēšana kārtībā un apkope

Nepieciešamības gadījumā iztīriet siltumnīcu ar vāju mazgāšanas līdzekli un noskalojiet ar tīru, aukstu ūdeni. Nelietojiet paneļu tīrīšanai acetonu vai abrazīvus, vai citus spēcīgas iedarbības tīrīšanas līdzekļus.

Nepieciešamības gadījumā vērsieties pēc rezerves daļām pie ierīces pārdevēja vai vietējās izplatītāja.

IEVĒROJIET!

Raugieties, lai uz siltumnīcas jumta neuzkrātos sniegš vai vecas koku lapas. Ziemas periodā aplājiet siltumnīcas jumtu ar siltumnīcas pārsegu, lai atvieglotu sniega novākšanu no jumta.

SVARĪGI!

Novāciet uz jumta sakrājušos sniegus, lai siltumnīca nenodarītu zaudējumus siltumnīcai.

► Salikšanai nepieciešamie darbarīki

- Mērlente
- Aizsargcimdi (darbības laikā)
- Plastmasas vai gumijas āmurs
- Krustveida skrūvgriešs
- Kāpnēs
- Urbis
- Liels ārsts
- Šķēres
- Aizsargbrilles (darbības laikā)
- Aizsargapavus (darbības laikā)

Pirms salikšanas sašķirojiet detaļas un pārbaudiet, vai ir visas detaļas.

- Ievērojiet lietošanas instrukcijā aprakstītos salikšanas posmus. Katram salikšanas posmam atbilst ar šī posma numuru atzīmēts attēls.

- Siltumnīcas priekšējā siena ir tā, kurā ir durvis un pretējā ir siltumnīcas aizmugures siena.
- Nostipriniet salikto siltumnīcu uz pamatnes ar savienojuma detaļām 35 un beidzot uzstādiat visu konstrukciju stabilā pozīcijā.
- Varat lietot silikona smērvielu, lai paneļi un ievērošanas sliedēs. Neizmēģiniet smērvielu uz polikarbonāta paneļiem. Nepieciešamības gadījumā lietojiet gumijas āmuru. Esiet uzmanīgi un nesietiet uz plastmasas savienojuma detaļām.

IEVĒROJIET

Posms 8

Detaļu 821 uzstāda kreisajā pusē un jāsavieno ar detaļu 822. Detaļu 821 vienā malā ir savienojuma caurule.

Posms 4

Pēc detaļu 816 savienošanas iztīriet ar drānu to savienojumu vietu. Aplājiet tīru un sausu savienojuma vietu ar mentu, kā parādīts attēlā 4.

Posms 7

Pieļaujiet un nostipriniet detaļas 800 un 801 atbilstoši attēlam 7 (a un b). Tapu 23 jāpiestiprina katvienā savienojumu vietā tā, ka šīs tapas divi punkti (uzstādīšanas atvieglošanai) novietojas horizontāli.

Posms 9

Lietojiet detaļu 800 un 801 savstarpējā attāluma izmērīšanai detaļu 95.

Posms 11

Detaļu 806 jāuzstāda labajā pusē. Detaļu 805 jāuzstāda kreisajā pusē.

Posms 12

Lietojiet paneļu 550 līdz galam sliedē, kā parādīts attēlā 12 (c).

Posms 13

Detaļu 808 jāuzstāda labajā pusē. Detaļu 807 jāuzstāda kreisajā pusē. Detaļu 803 jāuzstāda kreisajā pusē. Detaļu 804 jāuzstāda labajā pusē.

Posms 16

Esiet uzmanīgi uzstādot logu, sk. attēlu 16 (a). Detaļu 809 jāpiestiprina, kad logs ir aizvērtā stāvoklī.

Posms 19

Paneļu uzstādīšanu sk. attēlā 19.

Posms 20

Ieejiet siltumnīcā un aizgrieziet visas tapas 23 par 1/4 apgrieziena pulksteņa rādītāju kustības virzienā.

Posms 21

Detaļas 814 jāuzstāda siltumnīcas abos sānos. Pēc tam piestipriniet to starpā detaļas 830.

Posms 1B

Salokiet cokola detaļas locījumu vietās un savienojiet detaļas (vienu ar otru) ar skrūvēm 447.

Posms 26

Pēc detaļu 807 un 808 uzstādīšanas nospriegojiet skrūves 97.

DĖMESIO

Prieš pradėdami sudėti šiltnamį, atidžiai perskaitykite naudojimo instrukciją.

Laikykitės šioje instrukcijoje nurodytos sudėjimo tvarkos.

Išsaugokite surinkimo instrukciją, nes jos gali prireikti.

► Saugos nurodymai

Surinkdami šiltnamį dėvėkite apsaugines pirštines.

Šiltnamio nemontuokite vėjuotu arba lietingu oru.

Stenkitės, kad aliuminio detalės neprisiliestų prie viršuje esančių elektros linijų.

Dirbdami su aliuminio juostomis visada dėvėkite apsauginius batus, akinius ir pirštines.

Visas plastmasines pakuotes medžiagas saugokite nuo vaikų – jas sunaikinkite.

Šiltnamį statykite lygioje vietoje. Statydami šiltnamį į jį nesiremkite ir jo dalių nestumkite. Įsitinkite, kad vaikai yra pakankamai toli nuo darbo vietos.

Nestatykite šiltnamio vietose, kur pučia stiprus vėjas.

Nepradėkite statyti šiltnamio, kai esate pavargę, vartojote vaistus, alkoholį arba Jums svaigsta galva.

Jei sudėdami šiltnamį naudojate kopėčias arba elektrinius darbo įrankius, vykdykite gamintojų saugos nurodymus.

Šiltnamyje nelaikykite karštų daiktų, pavyzdžiui įkaitusios kepsninės, litavimo lempų ir pan. Prieš įtvirtindami šiltnamį į žemę, įsitinkite, kad žemėje nėra vamzdžių, elektros ar kitų kabelių.

► Bendri nurodymai

Šiltnamį surenkamas keliais etapais. Jį surinkti turi keli žmonės. Paprastai šiltnamį surenkamas per maždaug 2–3 valandas. Šiltnamiui parinkite lygią, gerai saulės apšviestą vietą, kurios nesiekia medžių šakos.

Jeigu šiltnamį statote ant pamato, šiltnamį prie jo pritvirtinkite pro metaliniame pagrinde esančias angas. Patikrinkite visas šiltnamio dalis ir eilės tvarka susidėkite netoliese. Varžtus ir kitas mažas detales sudėkite į vieną vietą (pavyzdžiui, indą), kad surinkimo metu jos neišsibarstytų. Jeigu naudojimo instrukcijoje nenurodyta kitaip, šiltnamio varžtų neprisukite iki galo, kol visos dalys nebus sujungtos.

► Priežiūra ir valymas

Jei reikia, šiltnamį valykite švelnia valymo priemone ir nuplaukite švariu šaltu vandeniu. Plokščių negalima valyti acetonu, šveičiančiomis ir stipraus poveikio valymo priemonėmis. Jeigu reikia atsarginių dalių, kreipkitės prie parduotuvės, kurioje šiltnamį pirkeite.

Pasirūpinkite, kad ant stogo nebūtų sniego ir nukritusių lapų. Kad šiltnamio stogą lengviau nuvalyti sniegą, ant šiltnamio stogo užtieskite kroviniams dengti skudurų ar panašius daiktus.

SVARBU!
Nuvalykite ant stogo susikaupusį sniegą, kad jo svoris nepažeistų šiltnamio.

► Darbo įrankiai

- Ruletė
- Apsauginės pirštinės (darbinės pirštinės)
- Plastmasinis gumirankis
- Kryžminis atsuktuvas
- Kopėčios
- Gražtas
- Didelis krepšys
- Žirkklės
- Gulsčiai (pagrindui)
- Audinio maišelis (dėmesio)

Prieš surinkdami šiltnamį, išrūšiuokite dalis ir įsitinkite, kad yra visos dalys.

Šiltnamio sudėjimo etapus šioje instrukcijoje nurodytų sudėjimo etapų. Kiekvieną sudėjimo etapą atitinka brėžinys su nurodytu etapo numeriu.

- Šiltnamio priekinė siena yra siena su durimis, o priešinga siena yra galinė šiltnamio siena.

- Surinktą šiltnamį prie pagrindo (fundamento) pritvirtinkite fiksuojamais 35 ir galiausiai visą statinį stabiliai įtvirtinkite.
- Kad plokštės bėgeliuose geriau slystų, galite naudoti silikoną. Ant polikarbonato plokščių nepurkškite tepamosios medžiagos. Jei reikia, naudokite plaktuką su gumine galvute. Būkite atsargūs, kad nesutrenktumėte plastikinių sujungimų dalių.



► DĖMESIO



3 etapas

Detalę 821 prisukite prie priekio pusėje ir sujungiate su detalėmis 820 ir 822. Tada detalės 821 gale yra surinkimo vietas.

4 etapas

Įdėdami detalę 821 į sujungimo vietas, įsitinkite, kad medžiaga yra gerai pritvirtinta. Švairių ir sausų sujungimo vietą išvalykite lipnia juoste, kaip parodyta 12 (a) paveikslėlyje.

7 etapas

Sulenkite plokštę ir pritvirtinkite 800 ir 801 detales taip, kaip nurodyta 7 (a ir b) paveikslėlyje. Kai detalės 800 ir 801 tvirtinamos į kiekvieną sujungimo vietą taip, kad du ant kaiščio esantys taškai būtų horizontalioje padėtyje.

9 etapas

Atstumą tarp 800 ir 801 detalės išmatuokite 95 detales.

11 etapas

Detalę 806 įtaisykite dešinėje pusėje. Detalę 805 įtaisykite kairėje pusėje.

12 etapas

Plokštę 550 iki galo įstumkite į bėgelį taip, kaip parodyta 12 (c) paveikslėlyje.

13 etapas

Įdėdami detalę 807 į sujungimo vietas, įsitinkite, kad medžiaga yra gerai pritvirtinta. Švairių ir sausų sujungimo vietą išvalykite lipnia juoste, kaip parodyta 12 (c) paveikslėlyje.

16 etapas

Įdėdami langą būkite atsargūs, 16 (a) paveikslėlyje. Detalę 809 pritaisykite tada, kai langas yra uždarytas.

19 etapas

Kaip sudėti plokštes, žiūrėkite 19 paveikslėlyje.

20 etapas

Įdėdami į šiltnamį ir visus 23 kaiščius pasukite ketvirtį pasukimo laikrodžio rodyklės kryptimi.

21 etapas

Detalės 814 reikia įtaisyti abejuose šiltnamio šonuose. Tada tarp jų pritvirtinkite detales 830.

1B etapas

Cokolyje esančias detales sulenkite per lenkimo liniją ir varžtais 447 jas susukite viena su kita.

26 etapas

Pritvirtinę 807 ir 808 detales, prisukite varžtus 97.

OSADE LOETELU

DETAĻU SARAKSTS

DALIŅU SĀRAŠAS

Osa Detalja Dalis	cm/tolli collas/mm colis/mm	tk gab. vnt.	Osa Detalja Dalis	cm/tolli collas/mm colis/mm	tk gab. vnt.	Osa Detalja Dalis	cm/tolli collas/mm colis/mm	tk gab. vnt.	Osa Detalja Dalis	cm/tolli collas/mm colis/mm	tk gab. vnt.	Osa Detalja Dalis	cm/tolli collas/mm colis/mm	tk gab. vnt.
	112,5 cm / 44¼"	x 8		115 cm / 45"	x 1		53 cm / 20¾"	x 2		60 cm / 23½"	x 2		118 cm / 46½"	x 2
	113 cm / 44½"	x 8		46 cm / 18"	x 1		118 cm / 46½"	x 2		117,5 cm / 22¾"	x 2		57,5 cm / 22¾"	x 2
	115 cm / 45"	x 2		46 cm / 18"	x 1		90 cm / 35½"	x 4		114 cm / 44¾"	x 4		59 cm / 23¼"	x 2
	46 cm / 18"	x 1		55,5 cm / 21¾"	x 1		120 cm / 47¼"	x 2		113 cm / 51¼"	x 2		11,5 cm / 4½"	x 4
	46 cm / 18"	x 1		56 cm / 22"	x 1		118 cm / 46½"	x 2		113 cm / 51¼"	x 2		59 cm / 23¼"	x 1
	115 cm / 45"	x 1		53 cm / 20¾"	x 2		118 cm / 46½"	x 2		115,5 cm / 45½"	x 4		59 cm / 23¼"	x 2

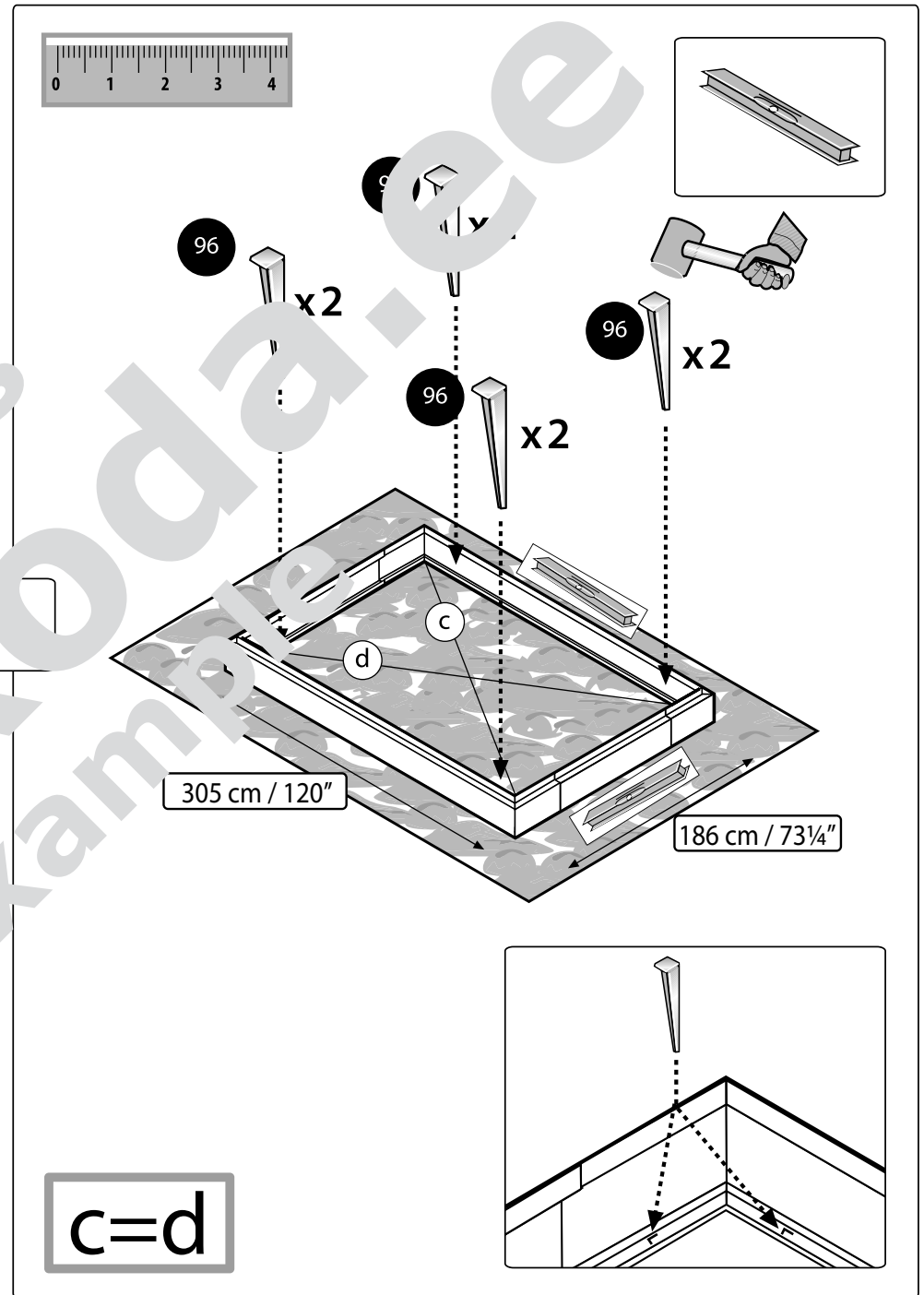
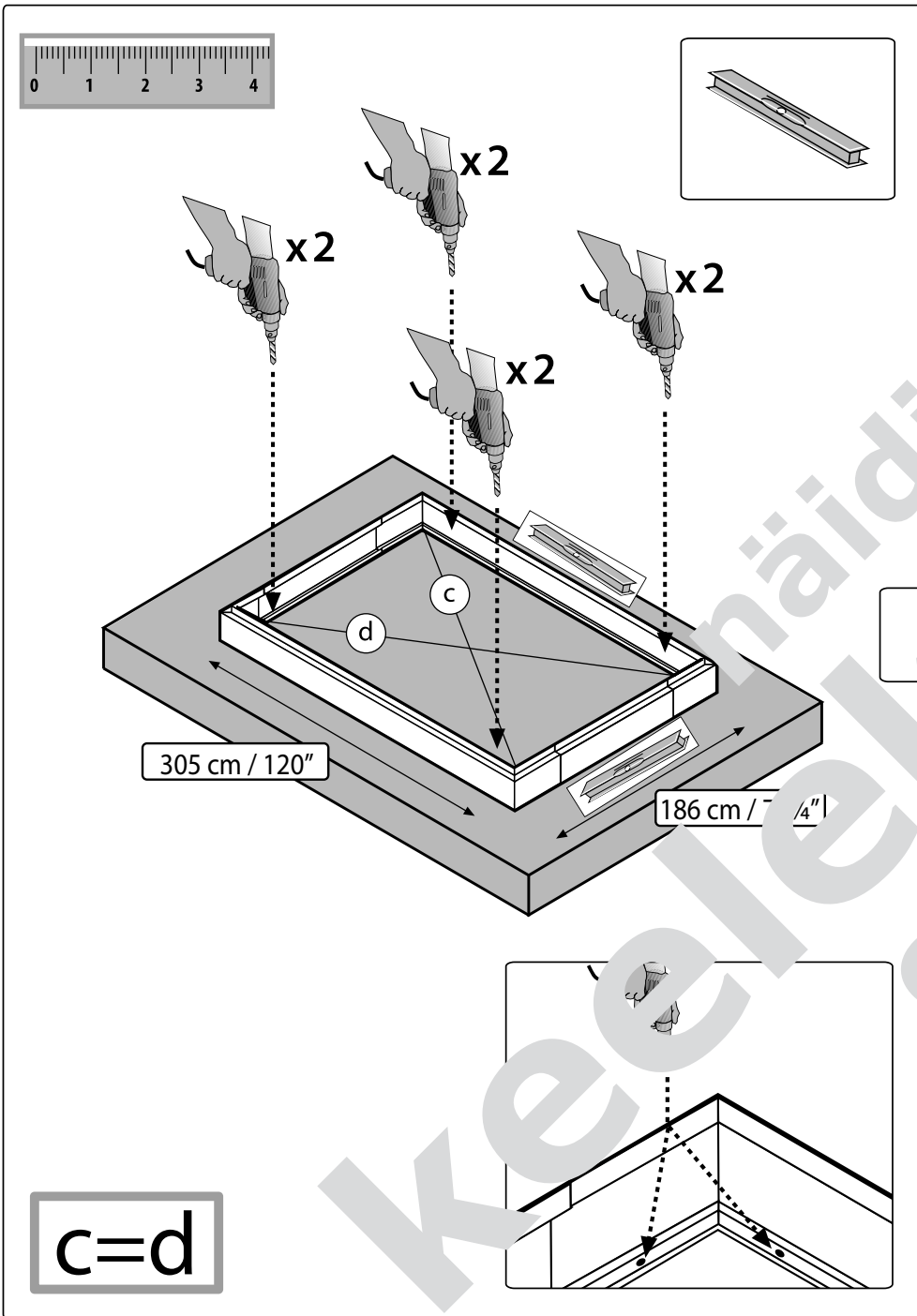

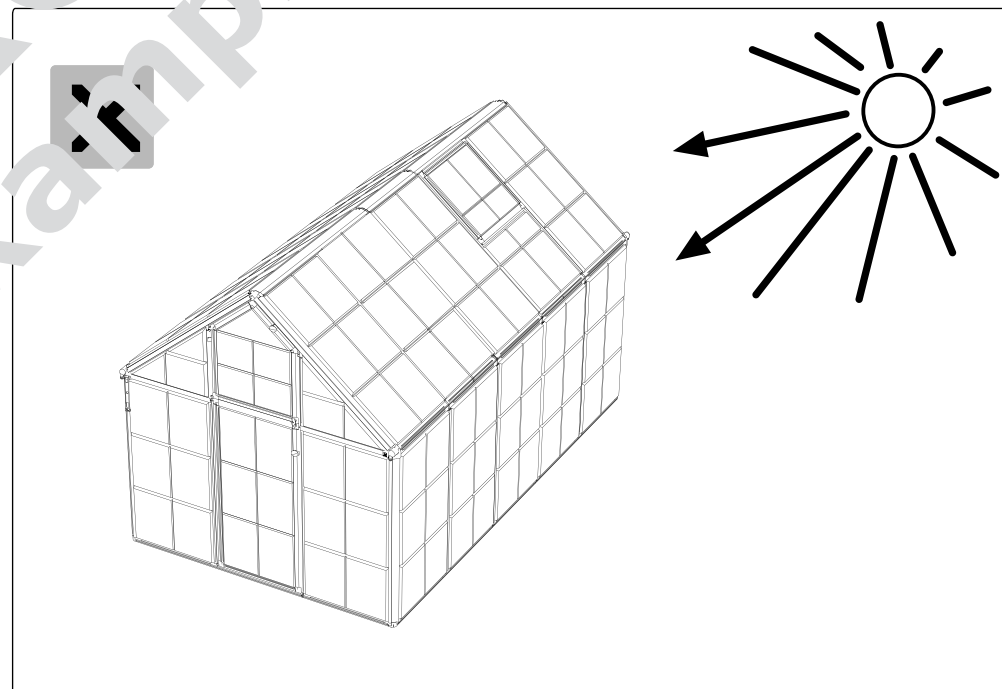
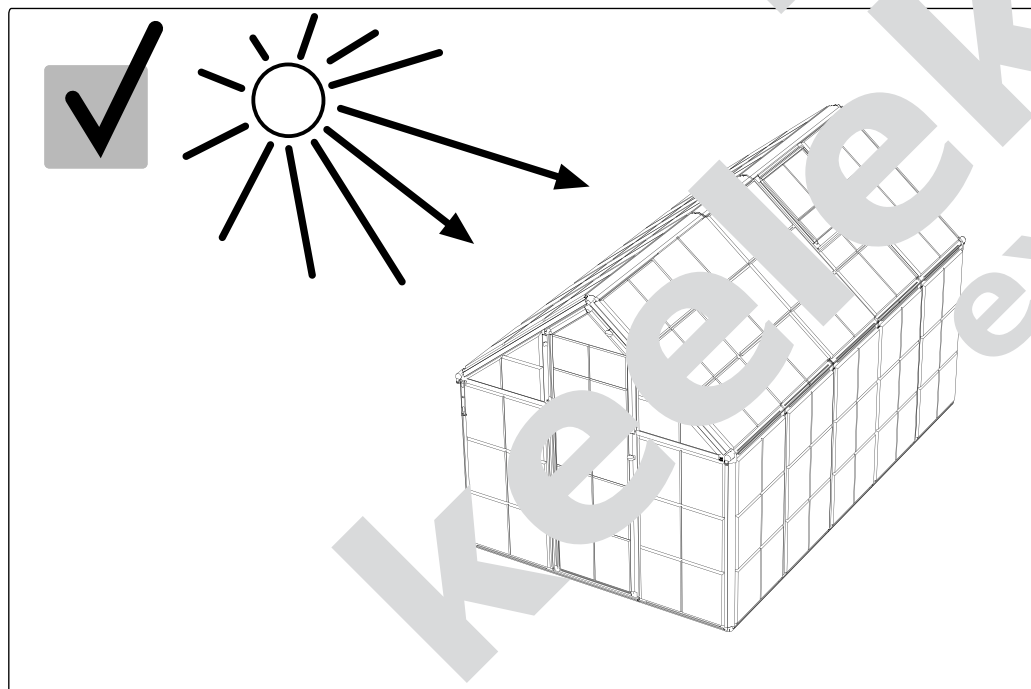
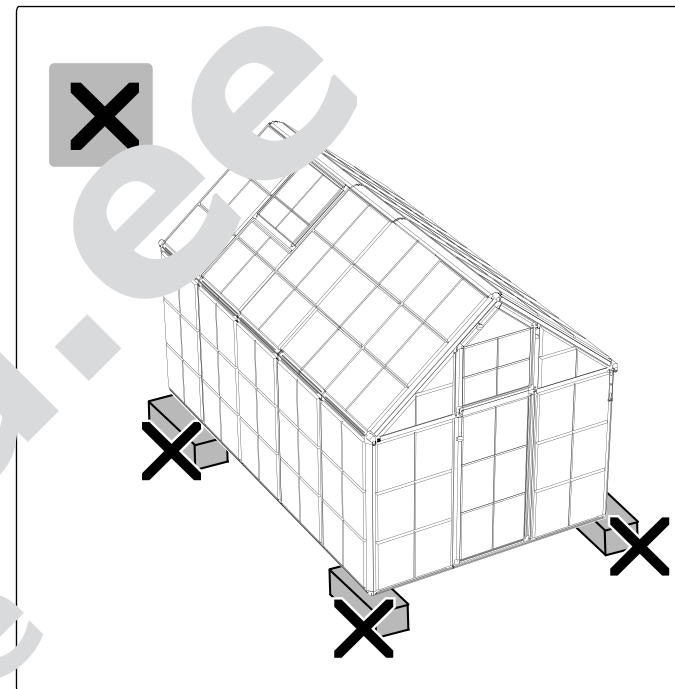
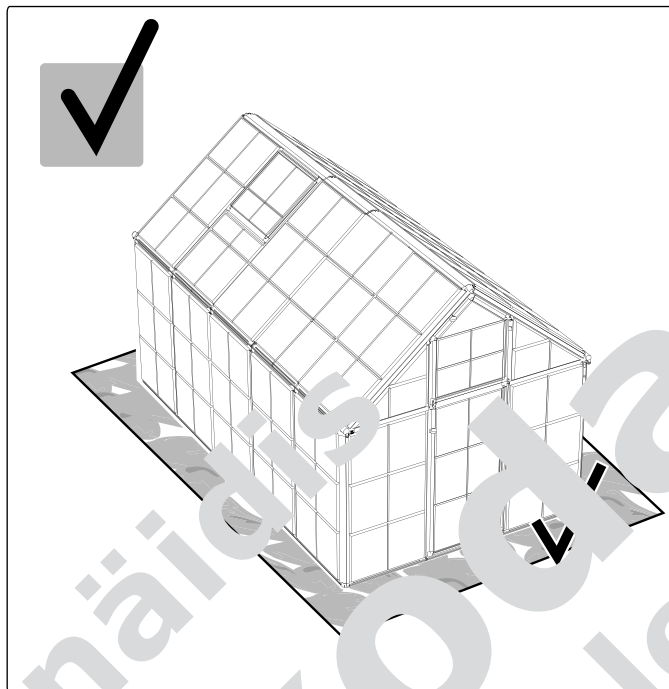
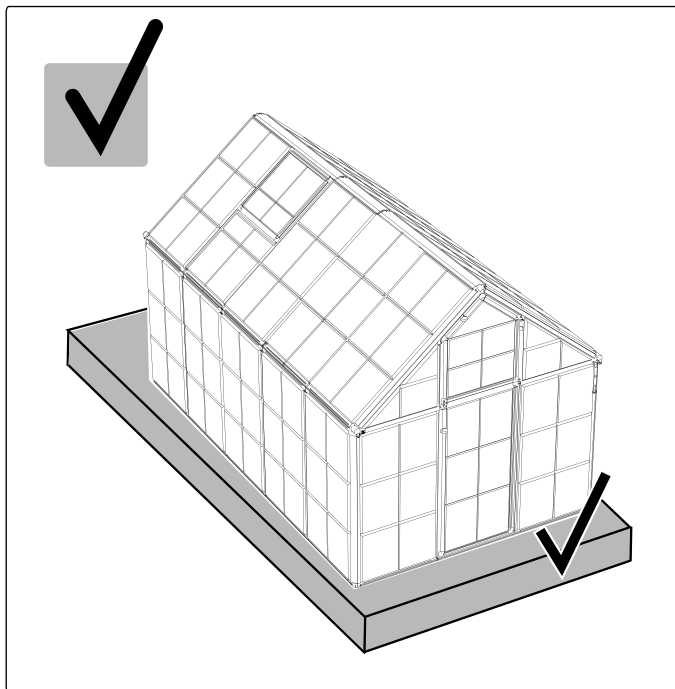

805 x 1

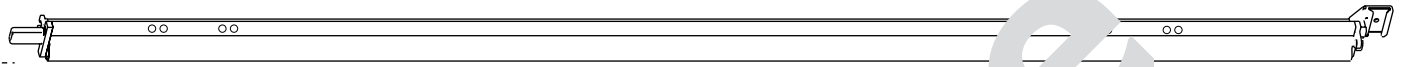

806 x 1

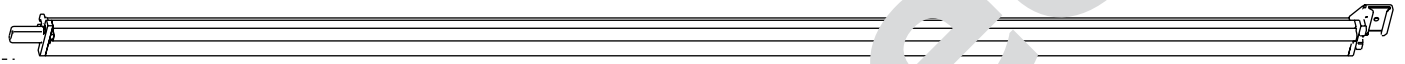

802 x 2

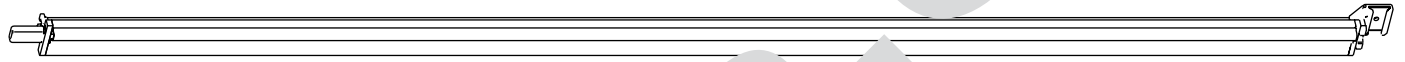

11

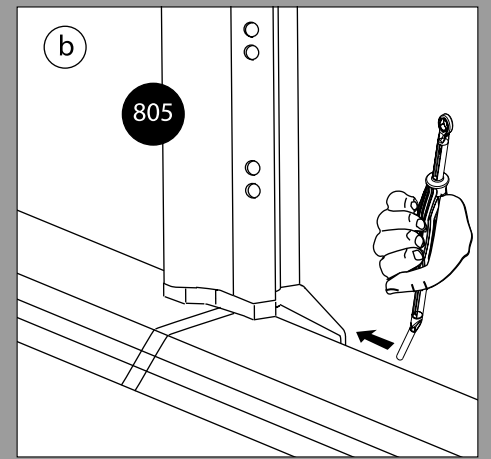
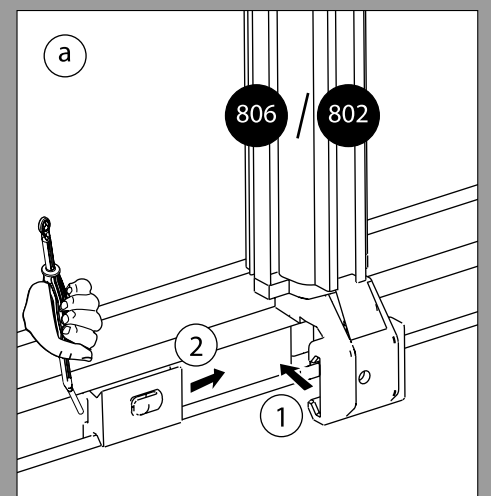
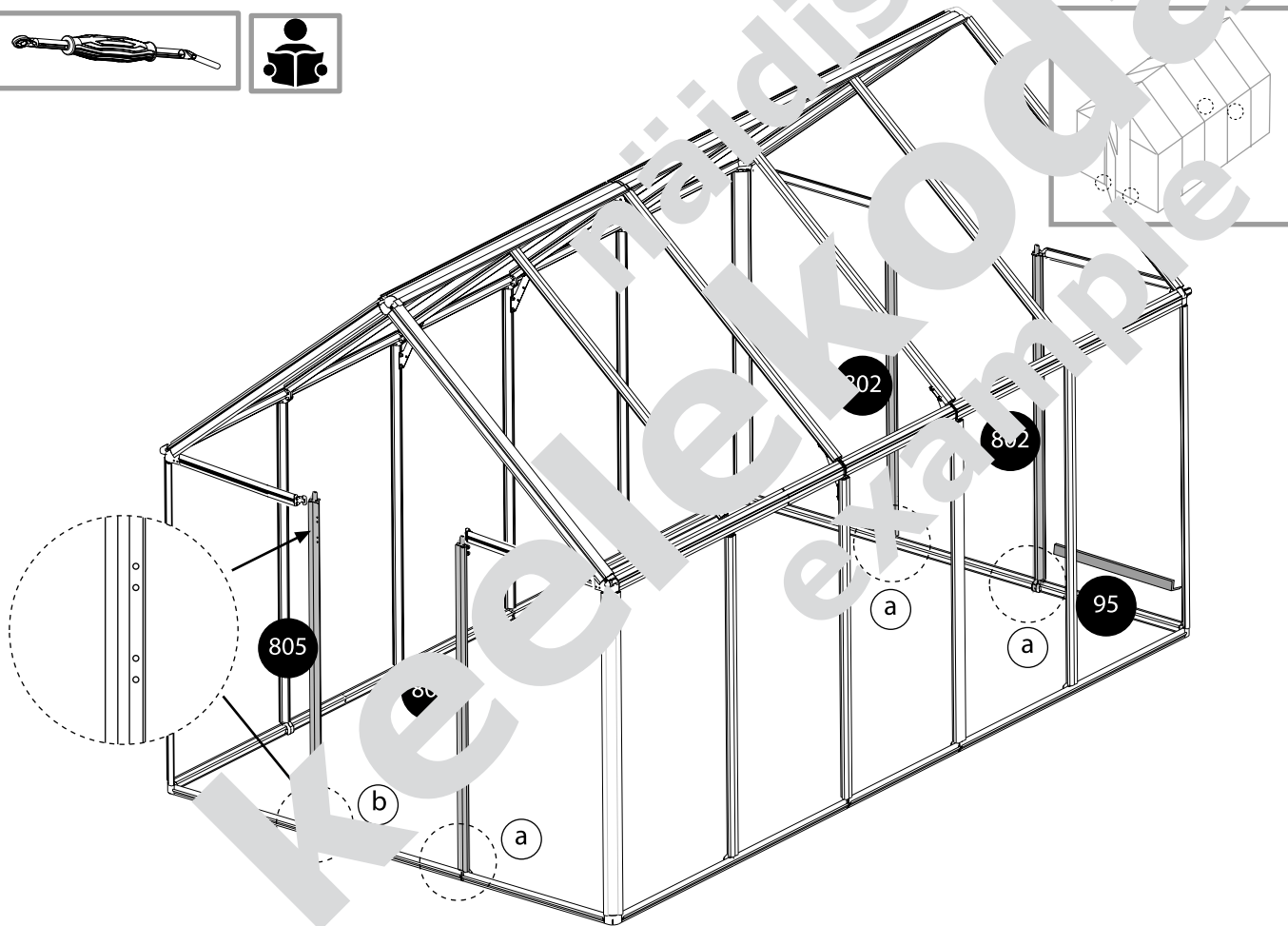

550 x 19

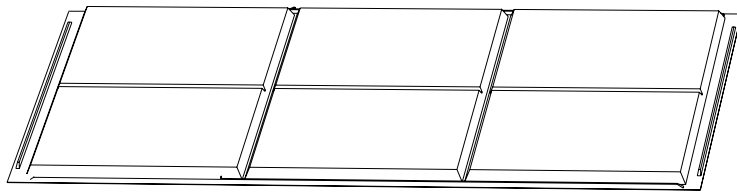

19

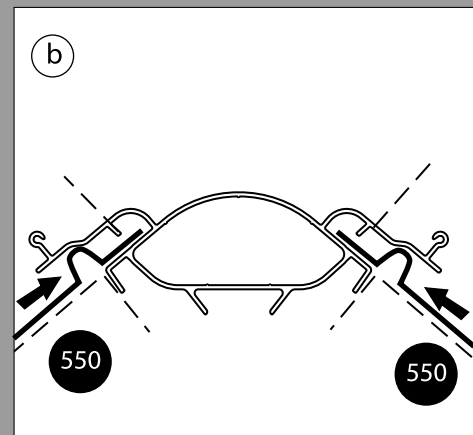
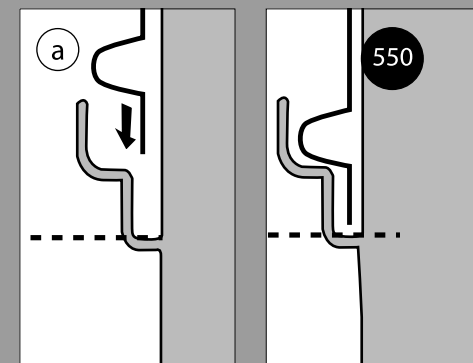
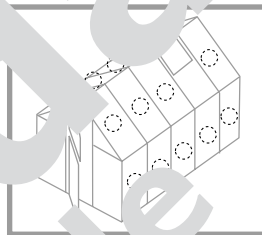
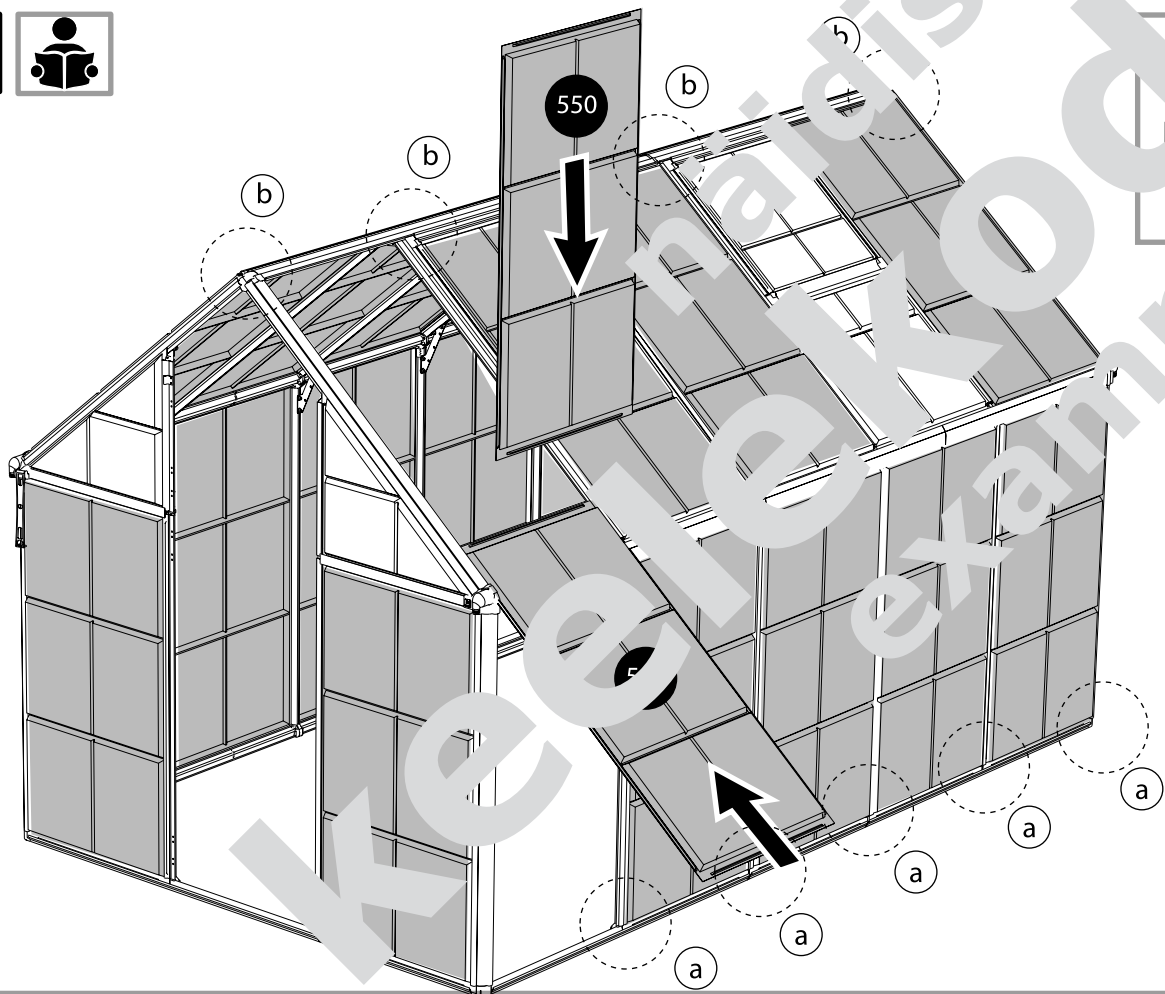
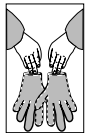

X2

459

460

461

466

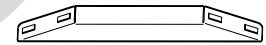
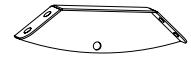

34

10 mm

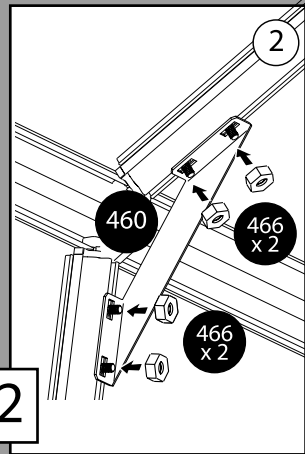
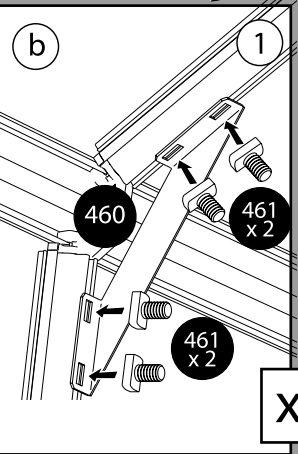
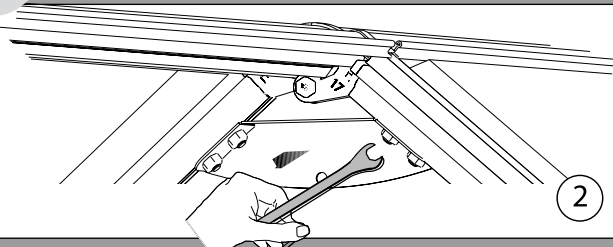
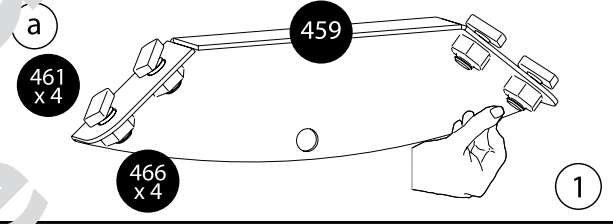
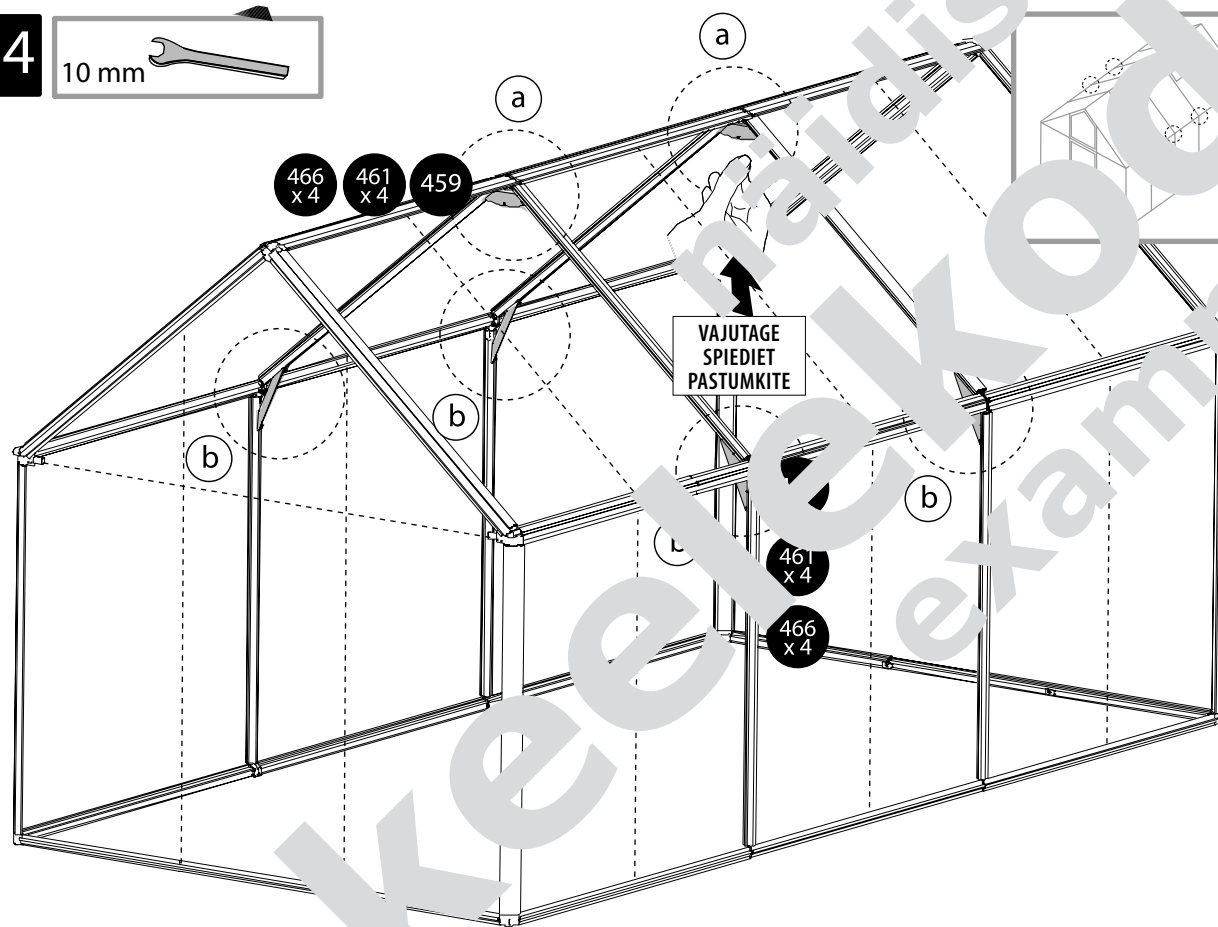

x2

ALUSED JA VUNDAMENDID (Pange tähele! Tarvikud ei ole kaasas)

Kasvuhoone võib vajaduse korral paigaldada valmis alusele (vundamendile). Aluseks võib olla näiteks surveimurde- või sõrestik või plokkvundament. Otsige alusele tasane koht. Kaevake pinnas piisavalt sügavalt läbi, et vältida külmumist ning pange kõige alla tihedalt isolatsioonikiht. Laotage isolatsioonikihile umbes 10 cm kruusakiht ning sellele umbes 5 cm peent liiva. Kontrollige aluse rõhtsust pika mõõtmisiloodiga. Pange sõrestik või plokid tasandatud liivakihi peale. Kontrollige aluse rõhtsust ristisuunas sisenurkadest. Kinnitage sõrestiku osad nurkraudadega üksteise külge. Kinnitage sõrestik või plokid tugevasti pinnasse ning kasutage piisavalt suurte raudvarrastega. Kinnitage kasvuhoone sokkel tugevasti aluse külge.

KONTAKTANDMED:

Importija:

Horisont Enterprises Ltd Oy
Teerikukontie 6, 00700 Helsinki
Telefon 09-6866720
office@horisontenterprises.fi
www.horisontenterprises.fi

Varuosad:

elektronpost: varasto@horisontenterprises.fi
faks: 09-8513067

Pange tähele! Teatage vajaliku varuosa täpne number (osa- ja telu kasutusjuhendis).

Infotelefon:

040-822 32 82 / 09-6866 720

KÜSIGE TOOTE MÜÜJALT KASVUHOONE KOKKUPANEKUTEENUSE KOHTA.

PAMATI (Ievērojiet! Piederumu nav komplektā.)

Nepieciešamības gadījumā siltumnīcu var uzstādīt jau uz gatavas pamatnes (fundamenta). Par pamatiem var krāsot, piem., zemspiediena piesūcinātas pamatu sijas vai lielbloku fundamentus.

Meklējiet pamatiem līdzenu vietu. Uzrociet virsmu pietiekami dziļi, lai novērstu sasalšanas iespēju un novietojiet pamatu putuplasta izolācijas slāni.

Noklājiet uz izolācijas slāņa aptuveni 10 cm grants un uz tās aptuveni 5 cm smalkas smilts. Pārbaudiet pamatu līmeniskumu ar garu mērdēli un līmeņrādi.

Novietojiet karkasu vai blokus uz nolīdzināta smilts slāņa. Pārbaudiet pamatnes līmeniskumu šķērsgriezumā un iekšējās stūros.

Nostipriniet karkasa daļas vai blokus vienu pie otra ar uzstūriem. Nostipriniet karkasa daļas vai blokus arī virsmā, piem., ar pietiekama izmēra dzelzs stieņiem.

Stingri piestipriniet siltumnīcas cokolu pie pamatnes.

INFORMĀCIJAI:

Importētājs:

Horisont Enterprises Ltd Oy

Teerikukontie 6, 00700 Helsinki

Tālrunis 09-6866720

office@horisontenterprises.fi

www.horisontenterprises.fi

Rezerves daļas:

e-pasts: varasto@horisontenterprises.fi

fakss: 09-8513067

Ievērojiet! Paziņojiet nepieciešamās rezerves daļas, norādot to skaitli un numuru (skat. daļu sarakstu lietošanas instrukcijā).

Tālrunis informācijai:

040-822 32 82 / 09-6866720

JAUTĀJIET IZSTRĀDĀJIEM PAR ĪPAŠĪBĀM PAR SILTUMNĪCAS UZSTĀDĪŠANAS MAKSAS PAKALPOJUMIEM.

PAGRINDAS IR FUNDAMENTAS (Dėmesio! Priedų komplekte nėra.)

Šiltnamį galima pastatyti ant paruošto pagrindo (pamato). Pamatui galite naudoti impregnuotų atramų karkasą arba blokelius. Pamatui parinkite lygią vietą. Dirvą nukaskite pakankamai giliai, kad neišaltų, ir apačioje padėkite putų polistirolio izoliacinį sluoksnį. Ant izoliacinio sluoksnio užberkite maždaug 10 cm žvyro ir ant jo maždaug 5 cm smulkaus smėlio. Pagrindo horizontalumą patikrinkite ilga lenta ir gulsčiu. Pamatų karkasą arba blokelių sudėkite ant smėlio sluoksnio. Pagrindo lygumą patikrinkite įstrižai ir kampuose. Karkasą tarpusavyje sujunkite kampuočiais. Karkasą ir blokelių tvirtai įspauskite į žemę (galite naudoti didelę geležinį kūjį). Šiltnamio pagrindą tvirtai pritvirtinkite prie pamato.

KONTAKTINIAI DUOMENYS:

Importuotojas:

Horisont Enterprises Ltd Oy
Teerikukontie 6, 00700 Helsinki
Telefonas: 09-6866720
office@horisontenterprises.fi
www.horisontenterprises.fi

Atsarginės dalys:

el. paštas: varasto@horisontenterprises.fi
faksas: 09-8513067

Dėmesio! Nurodykite atsarginės dalies tikslų numerį (žr. dalies sąrašą naudojimo instrukcijoje).

Informacija telefonu:

040-822 32 82 / 09-6866720

KREIPKITĖS Į GAMINIO PARDAVĖJĄ DĖL GAMINIŲ SUDĖJIMO PASLAUGŲ.